

Gebrauchsanweisung

Toilettenstuhl TSU



Descostrasse 10
D-76307 Karlsbad-Ittersbach
Tel. +49 (0) 7248/ 9186 - 0
Fax. +49 (0) 7248/ 9186 - 86

Inhaltsverzeichnis Toilettenstuhl TSU

Allgemeines	1
1. Vorbemerkung	2
1.1. Verwendete Symbole und ihre Bedeutung	2
1.2. Lieferumfang und Lieferzustand	2
1.3. Transport/ Verpackung / Auspacken/ Prüfen	3
1.3.1. Auspacken	3
1.4. Hinweise des Herstellers für den Fachhandel	3
1.5. Richtlinien, Gesetze, Normen	3
1.6. Prüfzeichen	3
1.7. Kennzeichnung und Typenschilder	4
2. Bestimmungsgemäße Verwendung	4
3. Sicherheit	4
3.1. Gefahren-Gesamteinschätzung	4
3.2. Allgemeine Sicherheitshinweise	5
4. Bestandteile	5
5. Montage/ Auseinanderklappen	6
5.1. Rückenlehne mit Seitenteil montieren	6
5.2. Beinstützen einhängen/ aushängen	6
5.3. Beinstützen-Höhe einstellen	7
6. Benutzung	7
6.1. Bremsen feststellen und lösen	7
6.2. Sitzen	8
6.3. Nach der Benutzung, Eimer und Sitzbrille entnehmen	8
6.4. Abstellen	9
7. Reinigen	9
8. Störungen/ Fehlerbehebung	10
9. Wartung/ Inspektion	10

10. Technische Daten	11
11. Entsorgung	11
12. Garantie	12

Allgemeines



Für den hier beschriebenen Toilettenstuhl ist die Konformität gemäß der EG-Richtlinie 93/42, für Medizinprodukte, erklärt.

Tech.Aut.Lebherz

Geräte- Nr.:.....

Diese Gebrauchsanweisung ist Bestandteil des Lieferumfangs.
Sie ist beim Benutzer bereitzuhalten und bleibt auch bei Weiterverkauf des Produktes beim Produkt.

Änderungen durch technische Weiterentwicklungen gegenüber den in dieser Gebrauchsanweisung dargestellten Ausführung behalten wir uns vor.
Nachdrucke, Übersetzungen und Vervielfältigungen in jeglicher Form, auch auszugsweise, bedürfen der schriftlichen Zustimmung des Herausgebers.
Das Urheberrecht liegt beim Herausgeber.

Diese Gebrauchsanweisung unterliegt keinem Änderungsdienst. Den jeweils aktuellen Stand erfahren Sie bei:



Descostrasse 10
D-76307 Karlsbad-Ittersbach
Tel. +49 (0) 7248/ 9186 - 0
Fax. +49 (0) 7248/ 9186 - 86

1. Vorbemerkung

Sehr geehrte Benutzerin,
sehr geehrter Benutzer,

Sie haben sich für ein technisch ausgereiftes und nach dem neuesten Stand der Technik konstruiertes und zuverlässiges Produkt entschieden.



Lesen Sie die Gebrauchsanweisung **bevor** Sie den Toilettenstuhl montieren und benutzen.

Diese Gebrauchsanweisung dient allen Anwendern, insbesondere dem Betreuungspersonal als Handlungsgrundlage für sichere und gefahrlose Nutzung des Toilettenstuhls.

Diese Anweisung beschreibt die Vorbereitung, Bedienung, Nutzung, Wartung und Pflege des Produktes.

Um die Nutzung sinnvoll auszuschöpfen und die Handhabungssicherheit beizubehalten, lesen Sie die Gebrauchsanweisung, halten Sie die vorgegebenen Handlungsanweisungen ein und sorgen Sie dafür, dass die Gebrauchsanweisung für die Benutzer erreichbar bleibt.

Tech.Aut.Lebherz

1.1. Verwendete Symbole und ihre Bedeutung



ACHTUNG!

Bezeichnet eine möglicherweise gefährliche Situation. Wenn Sie diese nicht vermeiden, können Personenschäden oder Sachschäden die Folge sein.



WICHTIG!

Bezeichnet besonders nützliche Informationen im jeweiligen Sachzusammenhang und Hinweise, die befolgt werden müssen.

1.2. Lieferumfang und Lieferzustand

Der Lieferumfang beinhaltet:

- Den Toilettenstuhl mit Armlehnen und Beinstützen
- 1 Gebrauchsanweisung
- 1 Verpackungs- und Transportkarton (wiederverwendbar)

1.3. Transport/ Verpackung / Auspacken/ Prüfen

Der Toilettenstuhl wird in gebrauchsbereitem Zustand ausgeliefert, von Fachhandel-Technikern, bzw. vom Betreuungspersonal montiert und die Funktion überprüft.



Vor dem Auspacken die Verpackung überprüfen. Ist die Verpackung beschädigt, kann auch der Inhalt beschädigt sein.
Ist der Inhalt erkennbar beschädigt, unverzüglich das Frachtunternehmen verständigen.



Geräteschaden!

Bei Fallenlassen besteht die Gefahr der Beschädigung und Funktionsstörung.

1.3.1. Auspacken

Der Toilettenstuhl ist komplett in Folie verpackt. Nach dem Entpacken die Folie nach den jeweiligen örtlichen Vorschriften entsorgen.



Folie nicht verbrennen! Beim Verbrennen können giftige Gase entstehen.

Nach dem Auspacken den Inhalt auf Vollständigkeit und Vollzähligkeit gem. den Lieferunterlagen überprüfen.

1.4. Hinweise des Herstellers für den Fachhandel

Der Fachhandel prüft den Toilettenstuhl

- auf Vollständigkeit,
- auf unbeschädigte Teile, hierbei insbesondere ob die beweglichen Teile verbogen oder beschädigt ist,
- ob die Lieferung allgemein ohne Beanstandung zusammengebaut und die Funktion festgestellt wurde.

1.5. Richtlinien, Gesetze, Normen

Angewandte Richtlinien, Gesetze, Normen und Regelwerke:

- Richtlinie des Rates 93/42 EWG, Medizinprodukte
- MPG, (Medizin-Produkte-Gesetz) der Bundesrepublik Deutschland
- Medizin-Geräte-Verordnung

1.6. Prüfzeichen



1.7. Kennzeichnung und Typenschilder

Typen- und Herstellerschild:



Schilder müssen lesbar bleiben. Unlesbare oder fehlende Schilder unverzüglich ersetzen.

Das Typenschild ist für die Identifizierung des Produktes sehr wichtig. Es darf nicht entfernt werden.



Tech.Aut.Lebherz

2. Bestimmungsgemäße Verwendung

Der Toilettenstuhl TSU ist ausschließlich für die Verrichtung der Notdurft oder für eine vorübergehende Nutzung als Wohnraum-Rollstuhl durch Personen bis max. 100 kg Körpergewicht vorgesehen.

Für die Benutzung als dauernde Sitzgelegenheit ist der Toilettenstuhl nicht geeignet.

Der Toilettenstuhl darf nur auf ebenen Flächen eingesetzt werden.

3. Sicherheit

3.1. Gefahren-Gesamteinschätzung

Bei Einhaltung der bestimmungsgemäßen Verwendung geht von der Benutzung des Toilettenstuhls keine Gefahr aus.

Die verwendeten Materialien und die Konstruktion entsprechen den Anforderungen aus den EG-Richtlinien, dem Medizin-Produkte-Gesetz, der Medizin-Geräte-Verordnung und den Normen für Medizinprodukte.

3.2. Allgemeine Sicherheitshinweise



Achtung Verletzungsgefahr!

Beim Hinsetzen, Aufstehen und beim Verschieben des Toiletteneimers können

- Bekleidungssteile
- oder Körperteile eingeklemmt werden.
- Auch beim Hochklappen der Armlehnen können Kleidungs- oder Körperteile in den Halterungen eingeklemmt werden.
- Die Kippsicherheit ist beim Toilettenstuhl geringer als beim Rollstuhl, deshalb nicht zu weit zur Seite hinausbeugen.
- Bei der Benutzung des Toilettenstuhls **immer** die Feststellbremsen an den Rändern betätigen.

4. Bestandteile

Tech.Aut.Lebherz



Rückenlehne (1)

Rückengurt (2)

Armlehnen (3)

Sitzauflage (4)

Sitzbrille (5)

Eimer (6)

Beinstützen (7)

Wadenband (8)

Fußplatten (9)

Feststellschraube für Rückenlehne (10)

Seitenteilverriegelung (11)

Feststellbremse (12)

Lenkrolle mit Total-Feststellbremse (13)

Beinstützenverstellung (14)

Lenkrolle (15)

5. Montage/ Auseinanderklappen



Der Toilettenstuhl muss nach dem Auspacken zuerst montiert werden.

5.1. Rückenlehne mit Seitenteil montieren



Toilettenstuhl mit den Feststellbremsen vor dem Wegrollen sichern!

1. Beide Feststellschrauben am Untergestell (**Pfeile weiß**) aufdrehen.
2. Die Rückenlehne mit den abgeschwenkten Armlehnen so in die Rohre (**Pfeile schwarz**) hineinstecken, dass der Bogen der Rückenlehne nach hinten zeigt.
3. Die Feststellschrauben fest zudrehen und damit die Rückenlehnenrohre festspannen.
4. Armlehnen nach oben schwenken und in die Halterung einrasten lassen.



Gängigkeit überprüfen. Die Armlehnen müssen beim Hochschwenken selbsttätig in die Halterung einrasten und verriegeln.

5.2. Beinstützen einhängen/ aushängen

1. Beinstützen (**2**) in die Stifte (**9**) am Rahmen einhängen und
2. Nach innen schwenken bis der Sicherungshebel (**10**) arretiert.
3. Fußplatten ausklappen.
4. Wadenband um die Beinstützen wickeln.

Beinstützen aushängen:

1. Wadenband abnehmen
2. Verriegelungshebel (**10**) der Beinstützen öffnen
3. Beinstützen nach oben aus den Stiften herausnehmen.



5.3. Beinstützen-Höhe einstellen

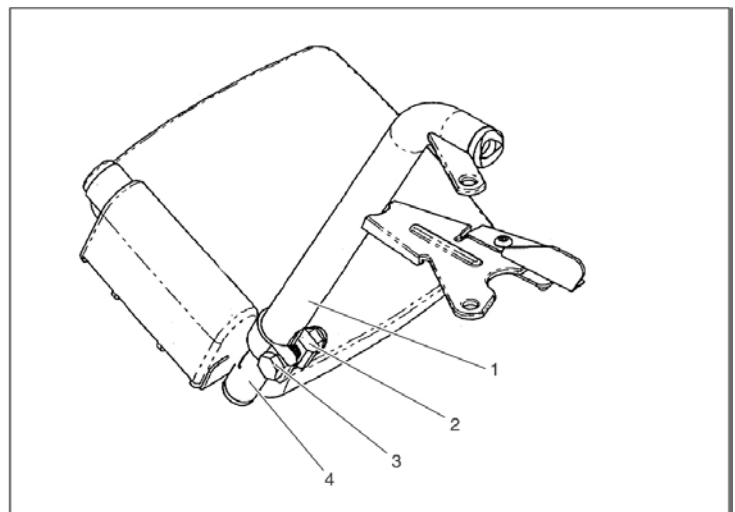

Zum Einstellen der Beinstützen-Höhe:

1. Spanschraube (3) an Rohrschelle (2) lösen bis das Winkelrohr der Fußplatte (4) beweglich wird.
2. Dann das Winkelrohr der Fußplatte im Rohr (1) der Beinstütze in die gewünschte Höhe verschieben.
3. Spanschraube wieder fest drehen und eingestellte Höhe auf Richtigkeit überprüfen.

Tech.Aut.Lebherz

6. Benutzung



Vor jeder Benutzung überprüfen:

- Sind alle Rahmenteile fest ineinander gesteckt und arretiert?
- Wirken die Feststellbremsen?
- Lassen sich die Armlehnen und Fußbügel leicht bewegen?
- Schwenken die Räder leichtgängig?

6.1. Bremsen feststellen und lösen



Achtung! Kipp- und Wegrollgefahr!

Vor der Benutzung immer zuerst die Lenkrollen arretieren.

Dazu die Feststellbremse an beiden hinteren Lenkrollen niederdrücken.



6.2. Sitzen



Achtung! Klemmgefahr!

Beim Herunterklappen der Armlehnen können Körper- und Kleiderteile in der Halterung eingeklemmt werden.



Weniger bewegliche Personen den Toilettenstuhl nur mit Hilfe von Betreuungspersonen benutzen.



Zur Benutzung als Toilettenstuhl:

1. Feststellbremse arretieren
2. Die Sitzauflage abnehmen
3. Zum besseren Einsteigen eine Armlehne und einen Fußbügel hochklappen.
4. Deckel vom Eimer abnehmen und Eimer in die Mitte platzieren
5. Bequem hineinsetzen
6. Fußbügel und Armlehne herunterklappen
7. Füße aufstellen.



6.3. Nach der Benutzung, Eimer und Sitzbrille entnehmen



Verletzungsgefahr durch Einklemmen!

Den Eimer **nicht** herausziehen solange die Person noch auf dem Toilettenstuhl sitzt.

1. Eimer (**Pfeil**) zum Leeren nach hinten herausziehen.
2. Deckel draufsetzen
3. Nach dem Entleeren wie vorgeschrieben reinigen (Kap 7, Reinigung)



Sitzbrille abnehmen:

4. Die Sitzbrille am Griff ruckartig hochheben
(Pfeil)
5. Und Sitzbrille abheben.



Sitzbrille nach dem Reinigen wieder auflegen:

6. Sitzbrille auf den Rahmen auflegen (Oval zeigt nach vorne) und hinunterdrücken bis die Brille hörbar einrastet.
7. Sitzauflage auflegen.

Tech.Aut.Lebherz

6.4. Abstellen

Zum Abstellen nach der Benutzung kann der Toilettenstuhl durch Einklappen der Fußplatten und Abnehmen der Rückenlehne verkleinert werden.

7. Reinigen



Zum Reinigen handelsübliche Desinfektionsmittel verwenden:

Teile	Reinigungsart	Hilfsmittel/ Desinfektionsmitteln
Sitzbrille	Unter fließendem Wasser abspülen und desinfizieren	Mit handelsüblichen Desinfektionsmitteln
Eimer	Ausspülen und desinfizieren	Mit handelsüblichen Desinfektionsmitteln
Gestell, Sitzfläche und Rückenlehne	Mit feuchtem Lappen abwischen	Mit handelsüblichen Desinfektionsmitteln

8. Störungen/ Fehlerbehebung

i Zur Störungsbehebung und Fehlerbeseitigung den Toilettensstuhl an den Fachhandel übergeben. Ausgenommen solche Störungen, die durch Reinigung beseitigt werden können.

Störung	Mögliche Ursache	Behebung/ Fehler beseitigen
Lenkräder schwergängig	Räder verschmutzt, Fremdkörper	Reinigen und gängig machen
Feststellbremse lässt sich nicht arretieren, bzw. bremsst nicht.	- Mechanik des Schwenkhebels verbogen oder schwergängig	Toilettensstuhl zum Fachhandel
Armlehne rastet nicht ein	- Armlehne verbogen - Stift abgenutzt	Toilettensstuhl zum Fachhandel
Arretierbolzen der Armlehne blockiert	- Feder gebrochen	Fachhandel, reparieren
Verriegelung der Beinstütze hält nicht	- Feder gebrochen	Fachhandel, reparieren
Sitzaufgabe, Rückenbespannung oder Armaufgabe zerschlagen		Fachhandel, erneuern
Eimer gebrochen, beschädigt		Fachhandel, erneuern
Befestigungsschrauben am Rahmen lose		Fachhandel, reparieren











Tech.Aut.Lebherz

9. Wartung/ Inspektion

i Der Toilettensstuhl ist wartungsfrei. Wenn eine Instandsetzung notwendig werden sollte, den Toilettensstuhl dem Fachhandel übergeben.

Lfd. Nr.	Maßnahme	täglich	monatlich	jährlich	Behebung/ Fehler beseitigen
1.	Wirkung der Bremsen	X			Durch den Benutzer, Betreuungsperson
2.	Gängigkeit und fester Sitz der Lenkräder prüfen		X		Durch den Benutzer, Betreuungsperson
3.	Reinigen	X			Durch den Benutzer, Betreuungsperson
4.	Festen Sitz aller Schrauben prüfen			X	Durch Fachhandel
5.	Radlager der Lenkräder schmieren			X	Durch Fachhandel

10. Technische Daten

Modell											
	cm	cm	cm	cm	cm	cm	cm	cm	cm	kg	kg
TSU	44	53,5	44	41	22	100	85	56	54	12,0	14,2

11. Entsorgung



Wenn der Toilettenstuhl die Nutzungsdauer erreicht hat oder aus anderen Gründen nicht mehr benutzt werden kann, sind die Bestandteile durch den Fachhandel zu entsorgen.

12. Garantie

Garantieleistungen beziehen sich auf alle Mängel des Produkts, die nachweislich auf Material- oder Herstellungsfehler zurückzuführen sind.

Die Gewährleistungsfrist beträgt 24 Monate ab Zugang der Versandbereitschaftsanzeige, spätestens nach Auslieferung.

Von der Gewährleistungspflicht sind ausgeschlossen:

Beschädigungen welche durch natürlichen Verschleiß, durch Vorsatz, fahrlässige bzw. unsachgemäße Bedienung oder Benutzung entstanden sind.

Desgleichen gilt bei Verwendung von ungeeigneten Pflegemitteln, Schmierölen bzw. Fetten.

Bei Beanstandungen ist die vollständig ausgefüllte Garantie-Urkunde mit einzureichen.

Tech.Aut.Lebherz

Garantie- Abschnitt

Produkt:

Modellbezeichnung*

Seriennummer* (vom Typenschild entnehmen)

Fachhändler:

Datum und Stempel